

宇治川さくらまつり2014
花音ミュージックフェスタ
特設ステージ構成
2014.04.05

Ver 2.0

なまえ :

満月堂 <http://www.mangetsudo.com>

注意事項

- ◆スピーカー付近にいる観客(特に子供)は移動させること。
- ◆ケーブルを踏んでいる観客も注意すること。
- ◆事務局からの放送中は演奏開始しないこと。

- ◆マイクは常時スイッチONであることを確認。
- ◆D Iのアッテネーター(ATT)は-20dbを基準とすること。
- ◆D Iやマイクのc h変更情報は各自共有すること。
- ◆プラグ楽器の音が出るか、場変時に必ず確認すること。
- ◆ワイヤレスマイクのスイッチは使用時のみONにすること。
- ◆MC中はリバーブを切ること。

満月堂 <http://www.mangetsudo.com>

固定レイアウト

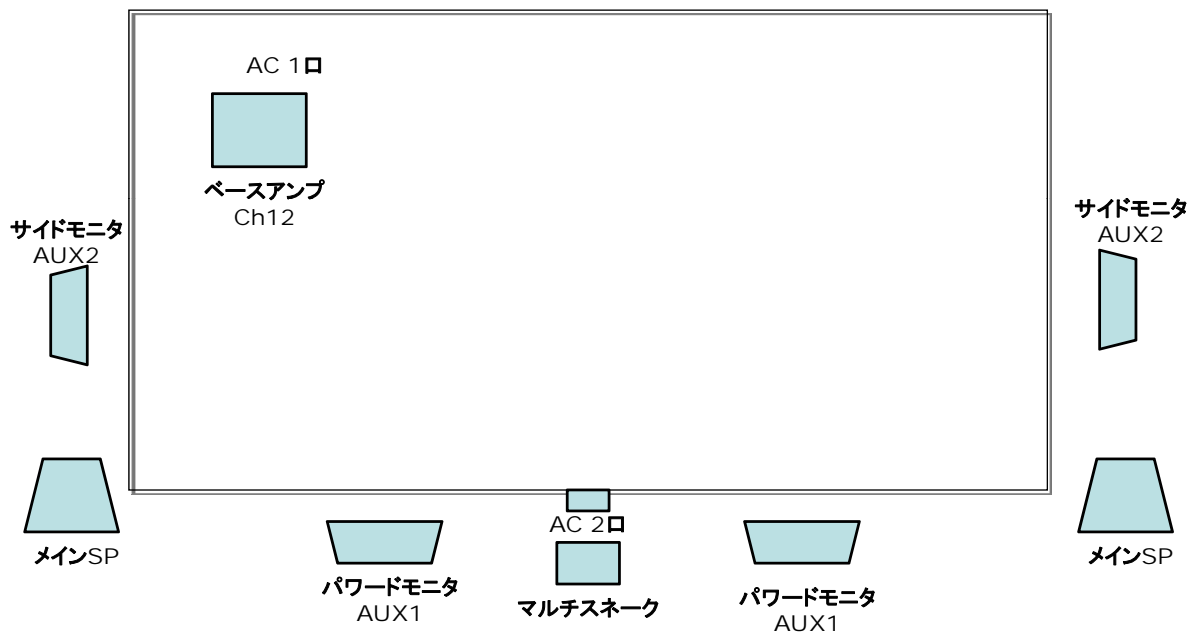

満月堂 <http://www.mangetsudo.com>

4月5日仕込み

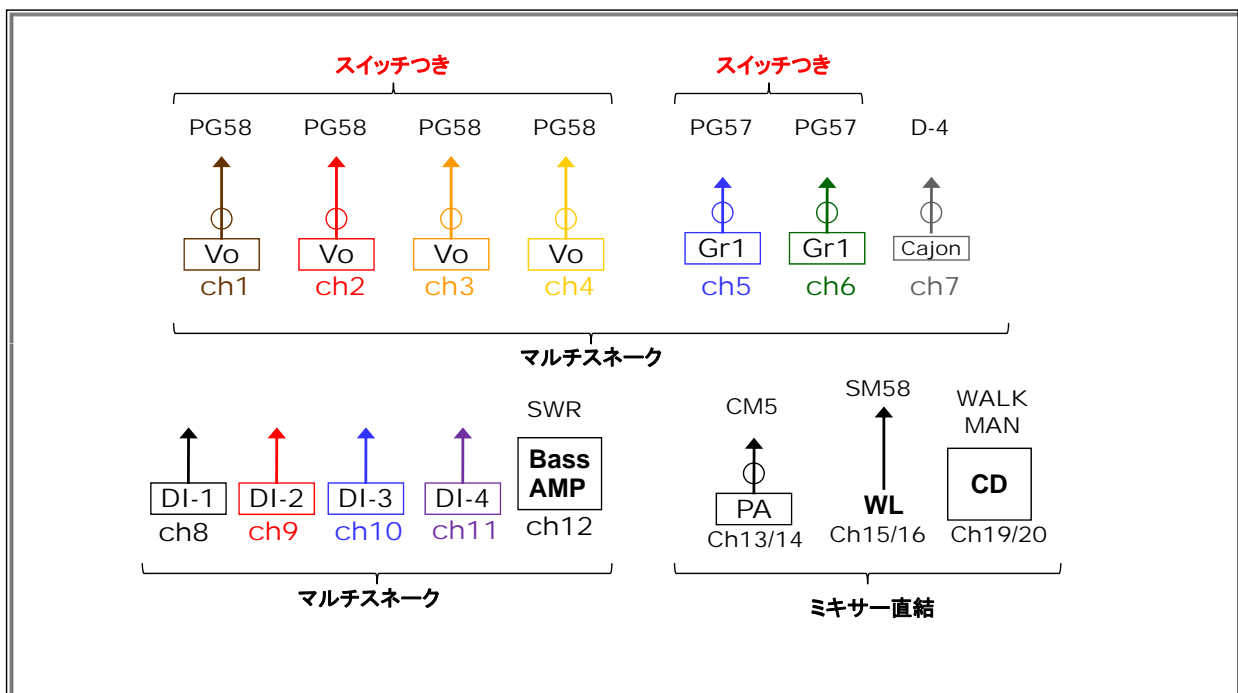

満月堂 <http://www.mangetsudo.com>

イベント進行 4月5日(土)

Start	End	場変		
	9:00		集合・機材搬入	車は駐車場へ移動
9:00	9:45		舞台設営	
10:00	10:40		音出し	終了後HITOMAZzセッティング
10:55			MC	
11:00	11:30	5	HITOMAZz	
11:35	12:05	5	こもれび	
12:10	12:40	5	スリーフィンガー	
12:45	13:15	5	fitband	
13:20	13:50	5	ひょうたん島	
13:55	14:25	5	榎田慎吾バンド	
14:30	15:00		満月堂	
15:00			撤収	

満月堂 <http://www.mangetsudo.com>

「HITOMAZz」 11:00 ~ 11:30

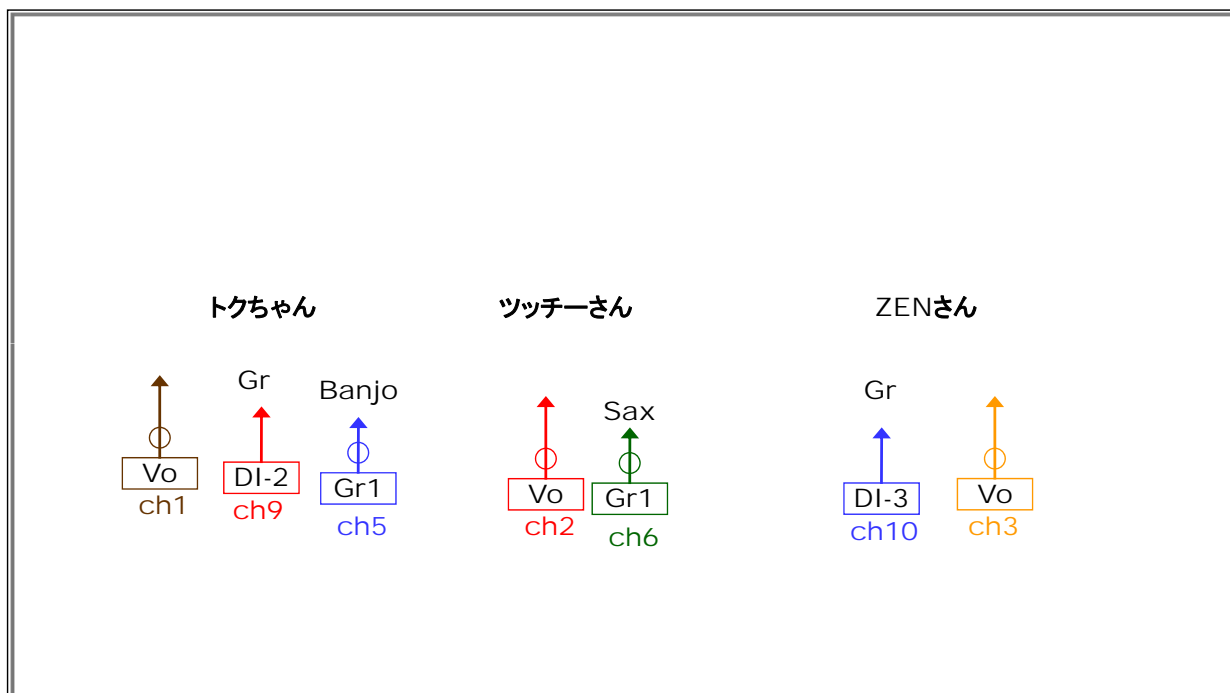

満月堂 <http://www.mangetsudo.com>

「こもれび」 11:35 ~ 12:05

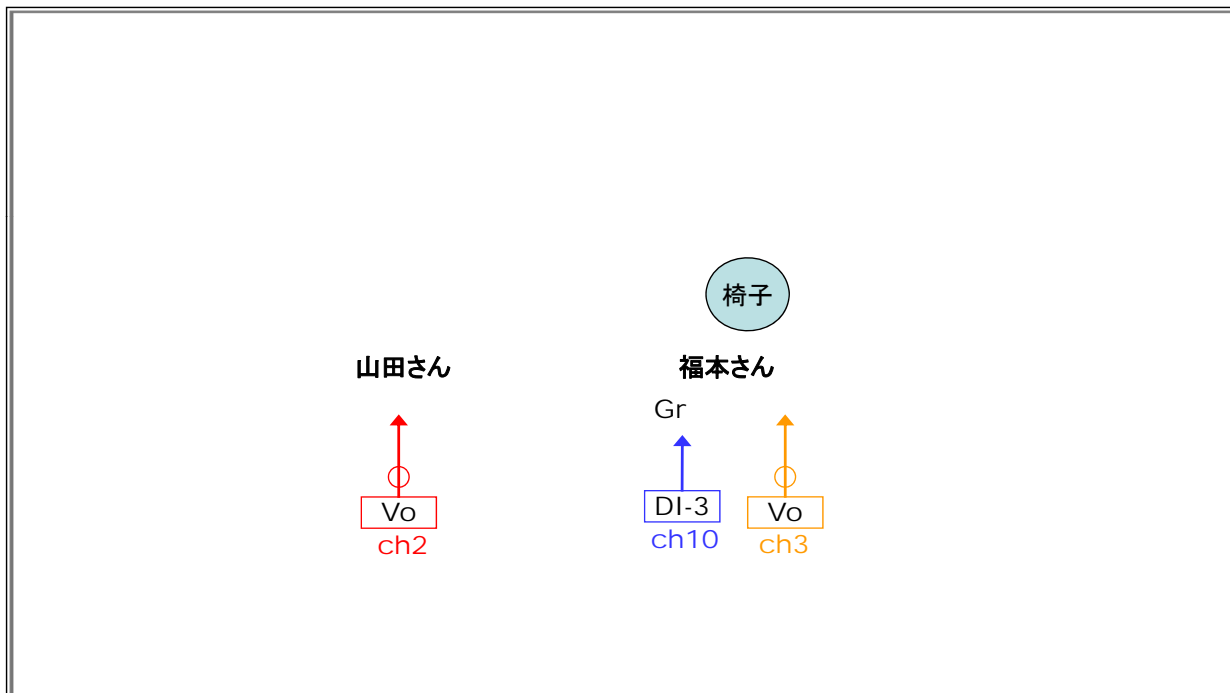

満月堂 <http://www.mangetsudo.com>

「スリーフィンガー」 12:10 ~ 12:40

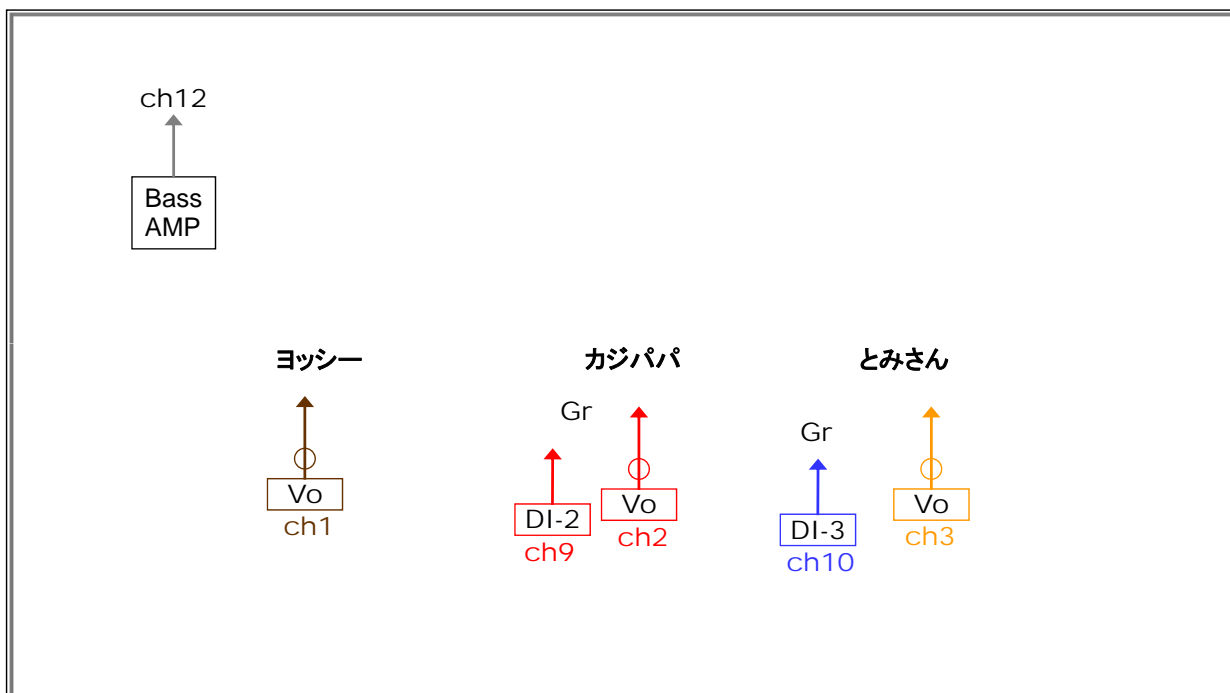

満月堂 <http://www.mangetsudo.com>

「fitband」 12:45 ~ 13:15

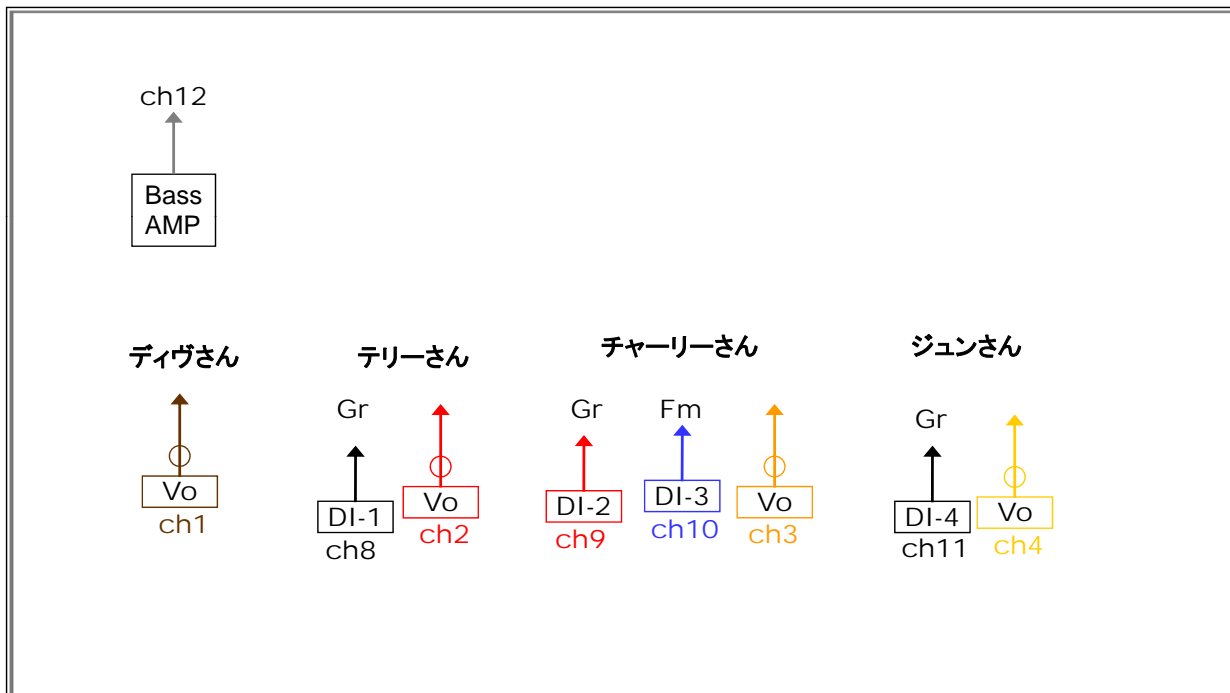

満月堂 <http://www.mangetsudo.com>

「ひょうたん島」 13:20 ~ 13:50

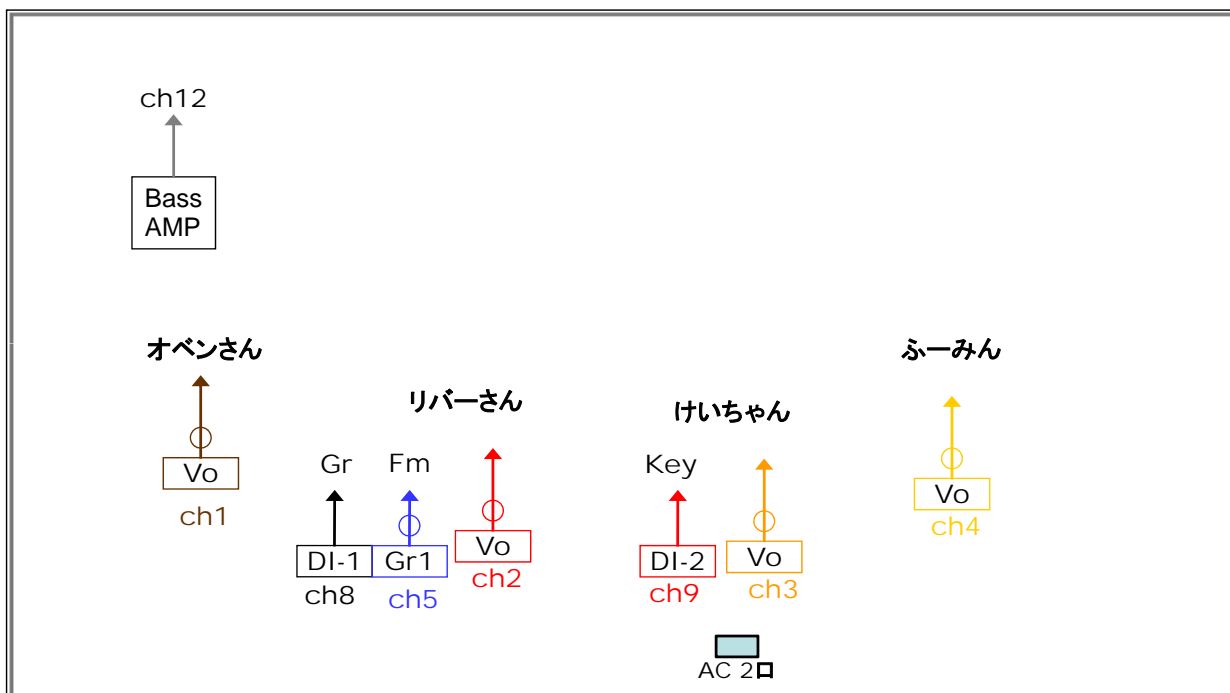

満月堂 <http://www.mangetsudo.com>

「榎田慎吾バンド」 13:55 ~ 14:25

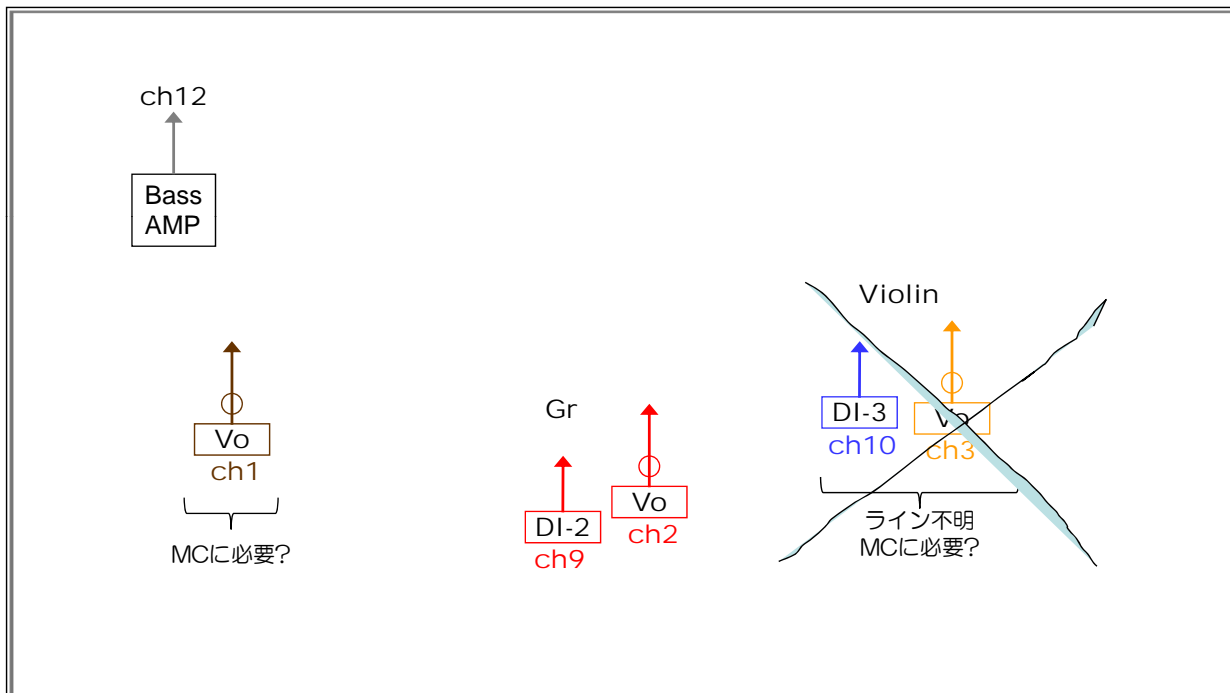

満月堂 <http://www.mangetsudo.com>

「満月堂」 14:30 ~ 15:00

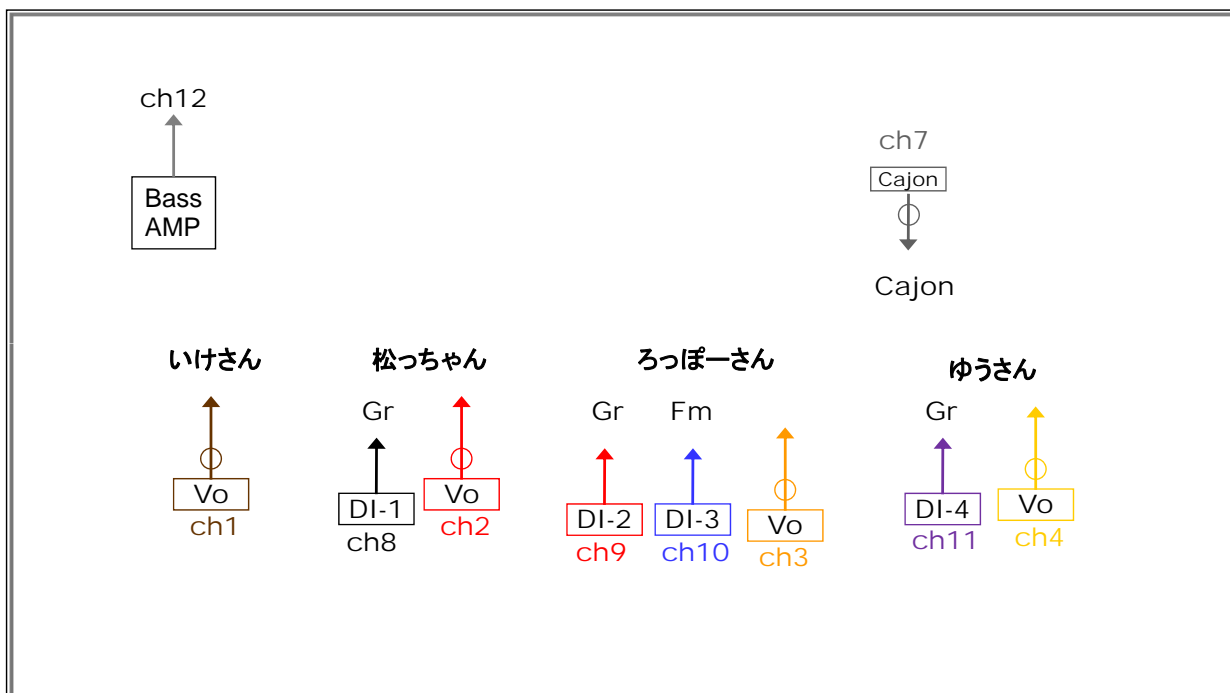

満月堂 <http://www.mangetsudo.com>